

消 防 年 報

平成 2 5 年度版



第 4 3 号

美 馬 市 消 防 本 部

(平成 2 6 年刊行)

は し が き

1、この年報は美馬市消防本部の消防行政をひろく一般に紹介するとともに将来の参考に資するため、消防現勢および消防業務の内容、火災、救急、統計等を収録編さんしました。

2、本書の記載内容中、予算関係事項については会計年度とし、その他の事項については、平成25年1月1日から平成25年12月31日までを編集し、特別な事項については（ ）書で調査年月日を記載しました。

3、本書の気象関係資料は、穴吹地域気象観測所調べです。

美馬市消防本部

目 次

総 務

1. 消防の沿革	6・7・8
2. 消防本部及び消防署位置並びに規模	9
3. 消防機関の配置図	10
4. 消防機構	11
5. 消防本部及び署の事務分掌	12・13
6. 現有消防力	14
7. 歴代消防長	14
8. 歴代消防署長	15
9. 消防署員の配置状況	15
10. 消防署員階級別年令状況	15
11. 消防職員の住居状況	16
12. 消防職員の勤務年数状況	16
13. 消防職員特殊技能資格取得者調	17
14. 消防職員研修・修了状況	17
15. 予 算	18
(1)消防予算（当初・決算）	18
(2)一般会計予算（当初・決算）	
に対する消防費と負担比較	18

警 防

1. 機 械	19
(1)月別車両走行距離	19
(2)消防自動車等現有一覧表	20
(3)消防資機材等一覧表	21
2. 消 防	22
(1)消防水利状況	22

3. 通 信	2 2
(1)消防通信系統図	2 2
(2)無線通信設備状況	2 3
4. 消防相互応援協定等の状況	2 4
5. 気 象	2 4
(1)気 温	2 4
(2)風向・風速	2 5
(3)注意報・警報	2 5
(4)降雨量	2 6

予 防

1. 予 防	2 7
(1)主要防火対象物と防火管理者調	2 7
(2)建築物同意事務処理状況	2 8
(3)地域別建築同意事務処理状況	2 8
(4)中高層建築物用途別棟数調	2 9
(5)消防法及び火災予防条例に基づく各種届出状況	2 9
(6)自主防災組織の結成状況	3 0
(7)広報活動	3 0
(8)ビデオテープ一覧表	3 1 ・ 3 2 ・ 3 3
(9)DVD一覧表	3 4 ・ 3 5
2. 危険物	3 6
(1)危険物施設状況	3 6
(2)危険物関係事務処理状況	3 7
(3)数量別危険物施設状況	3 7

火災統計

1. 火災統計総括表	3 8
2. 火災発生状況	3 9
3. 過去10年間の地域別火災統計	3 9
4. 過去10年間の火災統計	4 0
5. 月別火災件数及び損害額	4 1
6. 火災原因別図表	4 1
7. 時間別火災発生件数	4 1
8. 原因と主な経過	4 2
9. 年別原因別火災発生件数	4 2

救急・救助

1. 過去10年間の救急状況	4 3
2. 行政区別救急発生状況	4 3
3. 管内管外別搬送人員	4 4
4. 事故種別時間別出場件数	4 4
5. 事故種別時間別搬送人員	4 5
6. 事故種別医療機関別搬送人員	4 5
7. 曜日別月別救急出場件数	4 6
8. 曜日別月別搬送人員	4 6
9. 事故種別年令区分別傷病程度別搬送人員	4 7
10. 現場到着所要時間別出場件数	4 7
11. 収容所要時間別搬送人員	4 8
12. 発生場所別搬送人員	4 8
13. 発生地区別月別ドクターヘリ要請回数	4 8
14. 救急隊員の行った応急処置件数	4 9
15. 救助技術大会出場	5 0
16. 救助出動状況	5 0

消 防 団

1. 消防団機構…………… 5 1
2. 階級別実員数…………… 5 2
3. 実員階級別年令表…………… 5 3
4. 在職年数別消防団員数…………… 5 4
5. 消防団現有機械一覽表…………… 5 4

総務

元. 2. 1 美馬東部消防組合木屋平分署, 木屋平村役場庁舎内に移転
 元. 2. 1 木屋平分署, 救急業務開始
 元. 6. 30 資機材運搬車購入, 消防署に配車
 4. 1. 14 社団法人日本自動車工業会より救急車(トヨタ-2B型)の寄贈を受ける 消防署に配車
 4. 4. 1 職員1名採用(退職による補充)
 4. 11. 24 消防ポンプ自動車(BS-1型)木屋平分署に配車
 5. 3. 3 職員定数条例改正(消防吏員52名, その他職員1名となる)
 5. 4. 1 職員(木屋平分署)1名木屋平村へ異動
 5. 4. 1 職員3名採用 総員47名
 5. 4. 3 職員1名採用(異動による補充)木屋平分署
 5. 6. 10 消防本部・消防署庁舎建設用地購入
 5. 10. 1 職員1名採用(木屋平分署)総員48名
 5. 10. 22 消防本部・消防署庁舎新築工事起工式
 6. 3. 24 消防本部・消防署庁舎新築工事完成
 6. 3. 24 消防緊急通信指令施設I型購入
 6. 3. 24 気象情報収集装置(アナログ式)購入
 6. 4. 1 職員3名採用 総員51名
 6. 4. 5 指令車購入(スズキシエラ)木屋平分署に配車
 6. 4. 25 消防本部・消防署と穴吹分署を統合 脇町字拝原に移転 開署式
 6. 5. 18 消防本部・消防署新築庁舎落成式
 6. 6. 3 日本消防協会から防火広報車寄贈される
 6. 11. 1 職員(木屋平分署)1名木屋平村へ異動 総員50名
 7. 4. 1 職員1名採用 総員51名
 7. 11. 1 職員1名採用(異動による補充)木屋平分署 総員52名
 8. 4. 1 職員1名採用 総員53名
 8. 7. 1 社団法人日本損害保険協会より消防ポンプ自動車(ミツビシ, CD-1型)の寄贈を受ける
 9. 3. 20 救助工作車(日野, 救助II型)を購入
 11. 3. 28 財団法人日本消防協会より救急車(トヨタ-2B型)の寄贈を受ける。消防署に配車
 11. 4. 1 職員1名採用(退職による補充)
 11. 9. 10 指令広報車買い替え(トヨタカルディナ)
 12. 10. 1 職員1名採用(退職による補充)木屋平分署
 12. 12. 1 職員定数条例改正(消防吏員54名, その他の職員1名となる)
 13. 4. 1 徳島県防災航空隊へ1名出向
 13. 4. 1 職員2名採用 総員55名
 13. 4. 1 高規格救急車購入
 13. 6. 8 公用車更新(ニッサンサニー)
 13. 10. 17 救急車2B型ネパールへ寄贈
 14. 4. 1 職員2名採用(退職による補充)
 14. 6. 26 職員1名(消防長)脇町役場へ異動 総員54名
 16. 4. 1 職員2名採用(退職による補充) 総員53名
 16. 4. 1 木屋平村 高規格救急自動車運用開始
 16. 10. 20 台風23号により庁舎浸水, 甚大な被害を被る
 17. 2. 28 町村合併により美馬東部消防組合を解散する
 17. 3. 1 美馬市誕生 美馬市消防本部発足 救急救助課設置 消防団事務開始
 18. 3. 13 水槽付消防ポンプ自動車購入
 18. 4. 1 職員2名採用(退職による補充)市役所より1名出向総員54名
 18. 4. 1 消防団脇町方面隊統合(26分団から10分団)
 18. 4. 7 職員1名採用総員55名
 18. 12. 20 小型ポンプ積載車3台購入(美馬市消防団脇町方面隊第1分団, 第5分団, 第10分団へ配備)
 19. 1. 26 高規格救急車購入
 19. 4. 1 職員3名採用(退職による補充)
 20. 1. 28 小型ポンプ積載車3台購入(美馬市消防団脇町方面隊第3分団, 第7分団, 第8分団へ配備)
 20. 4. 1 職員5名採用(退職による補充)総員59名
 20. 8. 5 小型ポンプ積載車1台購入(美馬市消防団脇町方面隊第4分団へ配備)
 20. 12. 25 軽緊急自動車購入
 21. 4. 1 職員4名採用(退職による補充)総員59名
 20. 9. 3 小型動力ポンプ3台購入(美馬市消防団穴吹方面隊第2分団, 第4分団, 木屋平方面隊第2分団へ配備)
 21. 9. 24 査察車更新(トヨタカローラフィールダー)
 21. 12. 18 小型ポンプ積載車2台購入(美馬市消防団穴吹方面隊第4分団, 木屋平方面隊第1分団へ更新配備)
 21. 12. 21 資機材搬送車購入(日野デュトロ・クレーン付)
 21. 12. 22 人員搬送車購入(トヨタハイエース・10人乗り)
 22. 2. 26 消防ポンプ自動車購入(日野, CD-1型)災害対策特殊消防ポンプ車, 緊急消防援助隊更新登録
 22. 3. 19 軽四輪資機材搬送車購入(ダイハツハイゼット)

- 22. 4. 1 職員4名採用(退職による補充)総員61名
- 22. 4. 1 消防団救助資機材搭載型車両無償貸付(美馬市消防団協町方面隊第6分団へ配備)
- 22. 11. 19 小型動力ポンプ積載車1台購入(美馬市消防団木屋平方面隊第2分団へ配備)
- 23. 3. 14 東日本大震災被災地へ緊急消防援助隊員4名を派遣
- 23. 4. 1 職員6名採用(退職による補充)総員64名
- 23. 10. 1 消防団木屋平方面隊統合(4分団から3分団)及び管轄区域の見直し
- 24. 2. 15 小型動力ポンプ積載車1台購入(美馬市消防団穴吹方面隊第3分団へ配備)
- 24. 3. 22 水槽付消防ポンプ自動車購入
- 24. 4. 1 職員6名採用(退職による補充)総員63名
- 25. 1. 23 小型動力ポンプ積載車1台購入(美馬市消防団穴吹方面隊第1分団へ配備)
- 25. 3. 7 高規格救急車購入
- 26. 2. 19 小型動力ポンプ積載車1台購入(美馬市消防団穴吹方面隊第5分団へ配備)
- 26. 2. 26 高規格救急車購入

2. 消防本部及び消防署位置並びに規模

当消防本部は徳島市から西へ約40キロ、徳島県を東西に横切る吉野川の中流部に位置し、西はつるぎ町に、北は香川県に、東は阿波市、吉野川市に隣接し、南に国定公園剣山(1,955メートル)をあおぎ、又、国や県の出先機関及び民間企業が多く存し、県西の中心的な役割をもっています。

区分 位置, 規模		消防本部及び消防署	木屋平分署
位置	所在地	徳島県美馬市脇町字拝原1742-1	徳島県美馬市木屋平字川井161番地 (木屋平総合支所庁舎内)
	東 経	134° 10' 0 "	134° 12' 52 "
	北 経	34° 03' 45 "	33° 55' 49 "
敷地面積		2,571.00 m ²	
建築延面積		1,273.38 m ²	
建築構造		鉄筋コンクリート造 2階建	
建築年月		平成6年3月	

美馬市勢

区分 位置, 規模	面積	平成26年4月1日現在	
		世帯数(世帯)	人口(人)
美馬市脇町	111.09	6,623	16,295
美馬市穴吹町	108.88	2,526	6,287
美馬市木屋平	100.97	414	749
合計	320.94	9,563	23,331

3. 消防機関の配置図

凡 例	
⓪	消防本部(本部)
⓪	分 署
ⓧ	分 団

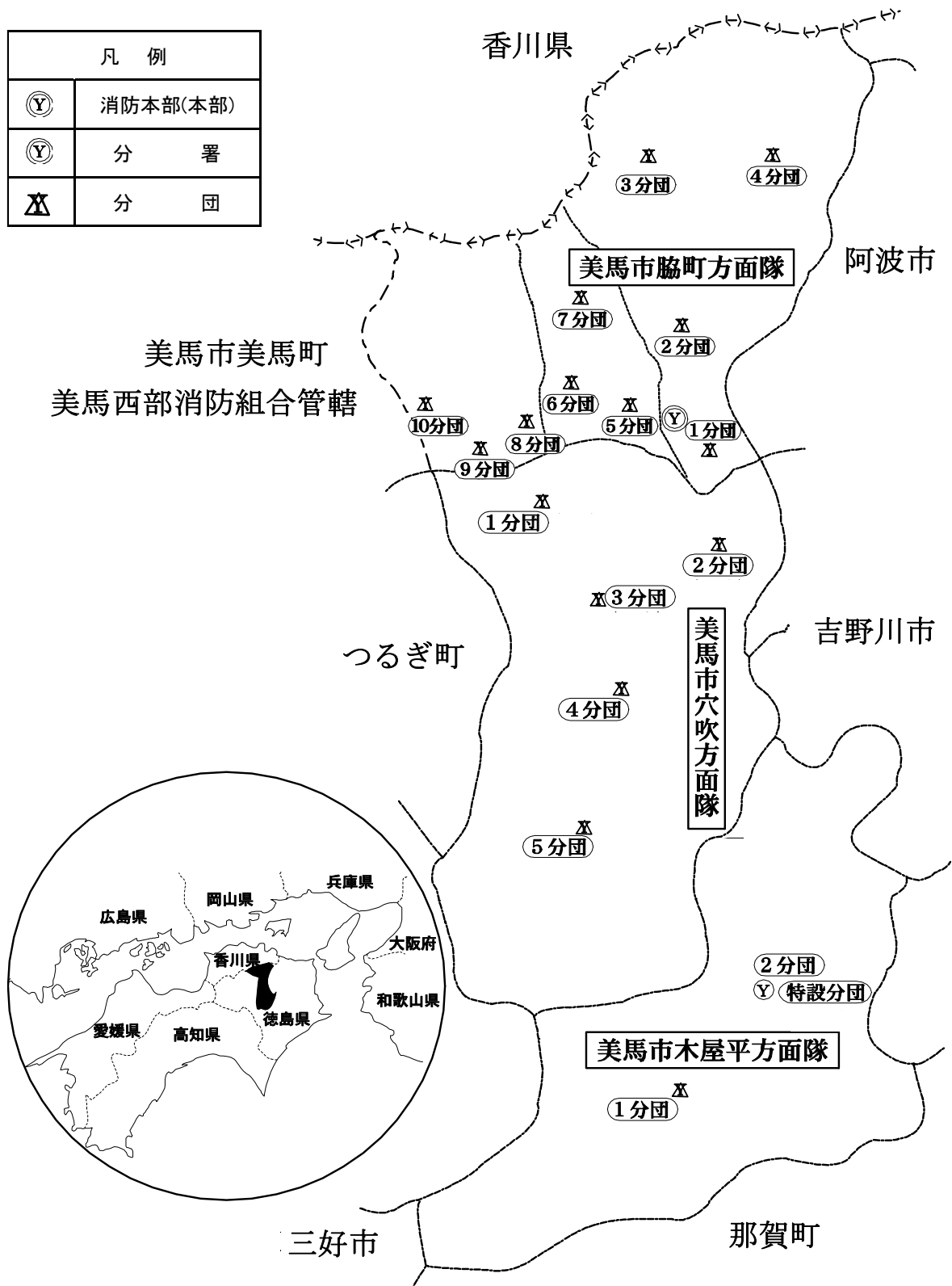

4. 消 防 機 構

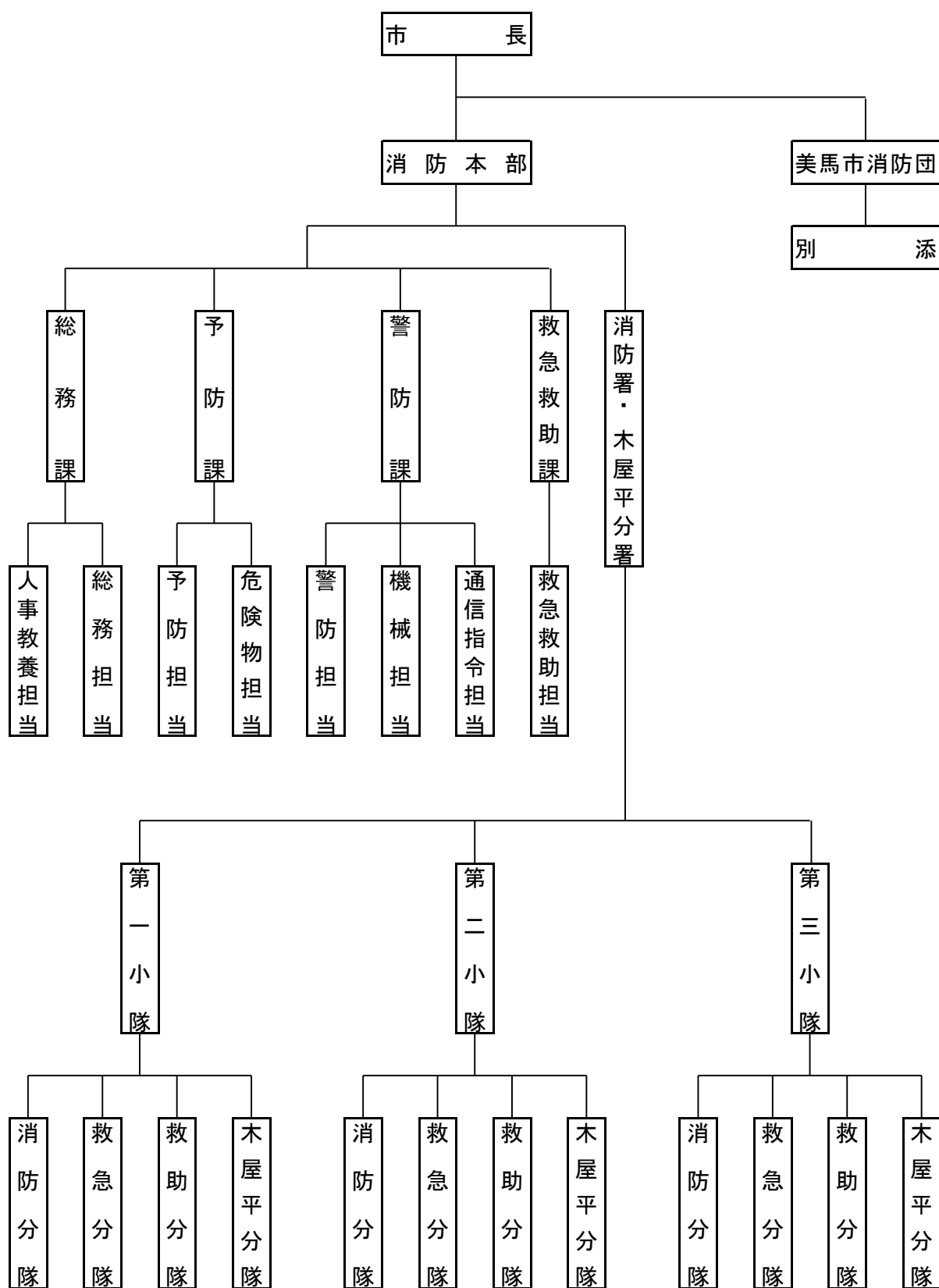

5. 消防本部及び署の事務分掌

◎消防本部

総務課

総務担当

- 1 議会並びに条例及び規則に関すること。
- 2 予算、決算及び経理に関すること。
- 3 公印の保管及び文書の収発に関すること。
- 4 財産の管理に関すること。
- 5 消防統計に関すること。
- 6 消防団に関すること。
- 7 消防施設の整備に関すること。
- 8 その他、他の担当に属さないこと。

人事教養担当

- 1 職員の給与、進退及び身分に関すること。
- 2 職員の厚生、服務、規律及び研修に関すること。
- 3 職員の公務災害補償に関すること。
- 4 表彰に関すること。
- 5 安全運転に関すること。

予防課

予防担当

- 1 火災予防思想の普及宣伝に関すること。
- 2 建築物の同意事務に関すること。
- 3 消防用設備等の検査及び指導に関すること。
- 4 防火対象物の査察に関すること。
- 5 火災予防条例の規定に基く指導取締りに関すること。
- 6 消防広報に関すること。
- 7 火災の統計に関すること。
- 8 その他、予防対策に関すること。

危険物担当

- 1 危険物関係の指導、許認可及び検査取締りに関すること。

警防課

警防担当

- 1 警防計画に関すること。
- 2 火災の警戒及び防ぎよに関すること。
- 3 地理、水利に関すること。
- 4 職員の訓練、礼式に関すること。
- 5 消防相互応援協定に関すること。
- 6 その他、警防に関すること。

機械担当

- 1 機械に関すること。

通信指令担当

- 1 通信施設の運用管理に関すること。

救急救助課

救急救助担当

- 1 救急救助業務に関すること。
- 2 救急救助統計及び報告に関すること。
- 3 救急救助資機材の整備に関すること。
- 4 その他、救急救助に関すること。

◎消 防 署

総務担当

- 1 公印の保管及び文書の収発に関する事。
- 2 消防統計に関する事。
- 3 消防団に関する事。
- 4 消防施設の整備に関する事。
- 5 その他、他の担当及び隊に属さない事。

人事教養担当

- 1 職員の給与に関する事。
- 2 職員の厚生、服務、規律及び研修に関する事。
- 3 安全運転に関する事

予防担当

- 1 予防査察に関する事。
- 2 防火思想の普及宣伝に関する事。
- 3 その他、火災予防に関する事。

危険物担当

- 1 危険物関係の指導、検査取締りに関する事。

警防担当

- 1 火災の鎮圧、警戒、防ぎよに関する事。
- 2 水防活動に関する事。
- 3 消防訓練に関する事。
- 4 地理、水利に関する事。
- 5 気象に関する事。
- 6 火災の原因調査に関する事。
- 7 その他警防に関する事。

通信指令担当

- 1 通信に関する事。

機械担当

- 1 機械器具の整備保存に関する事。
- 2 機械器具の運用技術に関する事。
- 3 燃料の取扱いに関する事。
- 4 その他、機械器具に関する事。

救急隊

- 1 救急業務に関する事。
- 2 救急資機材の整備保存に関する事。
- 3 その他、救急に関する事。

救助隊

- 1 救助業務に関する事。
- 2 救急資機材の整備保存に関する事。
- 3 その他、救助に関する事。

6. 現有消防力

(平成26.4.1)

区 分		施設及び人員
署 所 の 数		2
車 両 等	消 防 ポ ン プ 自 動 車 (水 槽 付 ポ ン プ 自 動 車 含 む)	4
	は し ご 車	0
	科 学 車	0
	救 急 車	4
	救 助 工 作 車	1
	小 型 動 力 ポ ン プ	3
人 員	警 防 要 員	51
	予 防 要 員	2 (9)
	救 急 要 員	2 (46)
	救 助 要 員	(16)
	そ の 他 の 要 員	2
	計	58

(兼務)

7. 歴代消防長

年 代	氏 名	在 任 期 間	年	月
初代	松 島 豊	自 至 昭 和 4 5 年 1 1 月 1 日 昭 和 5 0 年 1 2 月 3 1 日	5	2
2代	竹 田 善 行	自 至 昭 和 5 1 年 2 月 1 日 昭 和 5 9 年 1 1 月 3 0 日	8	10
3代	井 口 幸 孝	自 至 昭 和 5 9 年 1 2 月 1 日 昭 和 6 2 年 3 月 2 1 日	2	4
4代	藤 見 仲 市	自 至 昭 和 6 2 年 4 月 1 日 平 成 4 年 3 月 3 1 日	5	0
5代	小 笠 勝 雄	自 至 平 成 4 年 4 月 1 日 平 成 6 年 3 月 3 1 日	2	0
6代	故 島 常 男	自 至 平 成 6 年 4 月 1 日 平 成 7 年 1 2 月 5 日	1	8
7代	井 口 康 昭	自 至 平 成 7 年 1 2 月 6 日 平 成 1 0 年 3 月 3 1 日	2	4
8代	梶 浦 義 住	自 至 平 成 1 0 年 4 月 1 日 平 成 1 1 年 1 2 月 1 9 日	1	8
9代	井 口 利 夫	自 至 平 成 1 1 年 1 2 月 2 0 日 平 成 1 4 年 6 月 2 6 日	2	7
10代	藤 長 恒 雄	自 至 平 成 1 4 年 7 月 1 日 平 成 1 6 年 3 月 3 1 日	1	9
11代	大 館 敏	自 至 平 成 1 6 年 4 月 1 日 平 成 1 8 年 3 月 3 1 日	2	0
12代	前 田 力 三	自 至 平 成 1 8 年 4 月 1 日 平 成 2 0 年 3 月 3 1 日	2	0
13代	西 村 則 之	自 至 平 成 2 0 年 4 月 1 日 平 成 2 1 年 3 月 3 1 日	1	0
14代	松 浦 真 勝	自 至 平 成 2 1 年 4 月 1 日 平 成 2 2 年 3 月 3 1 日	1	0
15代	大 久 保 利 幸	自 至 平 成 2 2 年 4 月 1 日 平 成 2 5 年 3 月 3 1 日	3	0
16代	岡 本 博 久	自 平 成 2 5 年 4 月 1 日		

8. 歴代消防署長

年代	氏名	在任期間	年	月
初代	松島 豊	自昭和45年11月1日 至昭和50年12月31日	5	2
2代	竹田 善行	自昭和51年2月1日 至昭和59年11月30日	8	10
3代	井口 幸孝	自昭和59年12月1日 至昭和62年3月21日	2	4
4代	新開 文敏	自昭和62年4月1日 至平成4年3月31日	5	0
5代	小笠 勝雄	自平成4年4月1日 至平成6年3月31日	2	0
6代	故島 常男	自平成6年4月1日 至平成7年12月5日	1	8
7代	井口 康昭	自平成7年12月6日 至平成10年3月31日	2	4
8代	梶浦 義住	自平成10年4月1日 至平成11年12月19日	1	8
9代	井口 利夫	自平成11年12月20日 至平成14年6月26日	2	7
10代	藤長 恒雄	自平成14年7月1日 至平成16年3月31日	1	9
11代	大館 敏	自平成16年4月1日 至平成18年3月31日	2	0
12代	前田 力三	自平成18年4月1日 至平成20年3月31日	2	0
13代	大久保 孝雄	自平成20年4月1日 至平成21年3月31日	1	0
14代	前田 篤	自平成21年4月1日 至平成22年3月31日	1	0
15代	山本 博	自平成22年4月1日 至平成24年3月31日	2	0
16代	佐竹 栄治	自平成24年4月1日 至平成25年3月31日	1	0
17代	藤田 隆司	自平成25年4月1日		

9. 消防職員の配置状況

(平成26.4.1)

区分	階級別							
	司令長	司令	司令補	士長	副士長	消防士	その他の職員	計
消防本部・署	1	4	11	11	20	6	1	54
木屋平分署		1						1
計	1	5	11	11	20	6	1	55

10. 消防職員階級別年令状況

(平成26.4.1)

年令	階級							
	計	司令長	司令	司令補	士長	副士長	消防士	のそ職の員他
合計	55	1	5	11	11	20	6	1
20才以下	2						2	
21才～25才	7					5	2	
26才～30才	18				3	13	2	
31才～35才	8				6	2		
36才～40才	5			3	2			
41才～45才	6		1	5				
46才～50才	3		1	1				1
51才～55才	2		1	1				
56才以上	4	1	2	1				
平均年令	36	58	52	45	33	27	24	49

1 1. 消防職員の住居状況

(平成26. 4. 1)

階級別	脇 町			穴 吹 町				木 屋 平			その他	計
	江原	脇町	岩倉	三島	穴吹	口山	古宮	三ッ木	川井	木屋平		
消防吏員	司令長					1						1
	司 令		1	1			2			1		5
	司令補	2	2			2	1			1		11
	士 長		1	2	1	1						6
	副士長	3	11			1	1	1				3
	消防士	1	2				2					1
その他の職員		1										1
計	6	18	3	1	4	7	1	0	2	0	13	55

1 2. 消防職員の勤務年数状況

(平成26. 4. 1)

階級別 継 続	司 令 長	司 令	司 令 補	士 長	副 士 長	消 防 士	の 所 職 員 他	合 計	階級別 継 続	司 令 長	司 令	司 令 補	士 長	副 士 長	消 防 士	の 所 職 員 他	合 計
	1 年							1		1	21 年			4			
2 年	1							1	22 年			2					2
3 年						6		6	23 年		1						1
4 年					6			6	24 年		1						1
5 年					4			4	25 年								0
6 年					4			4	26 年								0
7 年				1	4			5	27 年								0
8 年				1	2			3	28 年								0
9 年				3				3	29 年								0
10 年								0	30 年			1					1
11 年				2				2	31 年								0
12 年								0	32 年								0
13 年				2				2	33 年								0
14 年				2				2	34 年		2						2
15 年								0	35 年								0
16 年			1					1	36 年								0
17 年								0	37 年								0
18 年								0	38 年								0
19 年								0	39 年								0
20 年			2					2	40 年			1					1
									41 年		1	1					2
									合 計	1	5	11	11	20	6	1	55

13. 消防職員特殊技能資格取得者調

(平成26.4.1)

階級 資格種別	司令長	司令	司令補	士長	副士長	消防士	その職員 他員	計
大型自動車第1種	1	4	5	9	12	1		32
中型自動車(8t限定)	1	5	10	11	20	2	1	50
普通自動車第1種					3	4		7
大型特殊自動車		1						1
けん引自動車		1			1			2
自動二輪車		2	2	6	9	1		20
危険物乙種第4類取扱者			2	2	3	1		8
特殊無線技師 (無線電話乙)		4	11	11	23	6		55
アマチュア無線技師		1	2					3
救急隊員資格者		5	11	11	23	6		56
救急救命士		3	6	3	3			15
小型船舶操縦士		3	2	6	2			13
2級自動車整備士					2			2
3級自動車整備士								0
消防設備士								0
衛生管理者免許					1			1

14. 消防職員研修・修了状況

(平成26.4.1)

階級別 区分	司令長	司令	司令補	士長	副士長	消防士	その他	計	
消防 大学 校	上級幹部科							0	
	警防科		1					1	
	本科							0	
	予防科		1	1				2	
	救急科		1					1	
県 消防 学校	初任科		5	11	11	23	6	56	
	救急科	I課程		5	8		3		16
		標準課程 (II課程合)		5	11	11	21	6	54

15. 予 算

(1) 消防予算（当初・決算）

（単位：千円）

年 度	区 分	消 防 費	目 別 内 容				
			常備消防費	非常備消防費	消防施設費	水防費	その他
25年度	当 初	664,582	530,418	53,951	70,213	10,000	
	決 算	731,153	555,001	51,321	116,787	8,044	
24年度	当 初	724,860	633,902	51,770	29,188	10,000	
	決 算	675,485	603,939	46,094	18,818	6,634	
23年度	当 初	825,009	659,975	50,453	104,581	10,000	
	決 算	797,066	640,322	64,347	84,128	8,269	
22年度	当 初	737,756	619,232	47,428	61,096	10,000	
	決 算	728,470	618,831	48,353	53,861	7,425	
21年度	当 初	662,750	559,161	41,268	12,321	10,000	
	決 算	807,681	652,132	64,880	82,651	8,018	

(2) 一般会計予算（当初・決算）に対する消防費と負担比較

年 度	区 分	一般会計 (千円)	消 防 費 (千円)	構 成 費 (%)	消防費基準 財政需要額 (千円)	消防費に対する（円）	
						1人当り額	1世帯当り額
25年度	当 初	20,257,445	664,582	3.28	480,632	20,929	51,787
	決 算	20,160,848	731,153	3.63	480,632	23,026	56,974
24年度	当 初	17,366,000	724,860	4.17	499,946	22,524	56,383
	決 算	18,795,177	675,485	3.59	499,946	20,990	52,542
23年度	当 初	17,864,000	825,009	4.62	495,802	25,325	64,098
	決 算	19,933,918	797,066	4.00	495,802	24,467	61,927
22年度	当 初	16,740,000	737,756	4.41	515,006	22,288	57,284
	決 算	21,816,492	728,470	3.34	515,006	22,007	56,563
21年度	当 初	15,426,000	662,750	4.30	491,623	19,781	51,572
	決 算	19,304,431	807,681	4.18	491,623	24,107	62,850

警

防

1. 機 械

(1) 月別車両走行距離

(平成26. 3. 31) (単位: km)

月別	4月	5月	6月	7月	8月	9月	10月	11月	12月	1月	2月	3月	合計
タンク車	252	322	75	272	741	346	19	191	231	210	176	71	2,906
ポンプ車	0	238	77	113	217	285	35	303	108	121	17	173	1,687
ポンプ予備車	202	19	0	0	0	25	404	66	0	71	8	60	855
救助工作車	331	236	58	83	330	189	46	116	168	137	103	51	1,848
高規格救急車 1	1,954	1,667	1,588	2,497	2,603	2,036	2,092	2,172	2,889	2,444	2,018	1,059	25,019
高規格救急車 2	132	260	474	234	427	497	229	176	690	799	389	272	4,579
高規格救急車 3	405	257	293	275	161	155	212	303	315	135	193	205	2,909
軽救急 搬送車	272	0	0	0	4	39	0	56	0	93	10	6	480
クレーン 搬送車	81	178	0	6	11	16	0	49	185	27	36	21	610
軽資機材 搬送車	197	324	455	261	188	408	543	821	397	218	222	144	4,178
指令車	416	226	478	161	202	923	111	627	638	381	527	361	5,051
人員搬送車 (ハイエース)	953	1,902	922	917	439	311	241	1,925	84	2,083	722	1,351	11,850
査察車 (カローラ)	1,455	1,339	811	841	888	1,206	885	1,421	1,032	1,639	809	991	13,317
公用車 (サニー)	1,963	2,401	2,301	2,327	2,329	1,530	2,401	2,422	1,776	1,442	947	2,359	24,198
木屋平分署 ポンプ車	180	263	68	0	39	68	277	79	5	50	8	60	1,097
木屋平分署 救急車	262	582	677	169	348	176	585	189	223	301	36	155	3,703
木屋平分署 指令車	12	10	129	110	251	0	47	123	100	283	265	317	1,647
合計	9,067	10,224	8,406	8,266	9,178	8,210	8,127	11,039	8,841	10,434	6,486	7,656	105,934

(2) 消防自動車等現有一覧表

H26. 4. 1現在

種別 区分	本部				消防署											木屋平分署				
	査察 連絡車	人員 搬送車	指令車	公用車	タンク車	ポンプ車	予備 ポンプ車	救助 工作車	クレーン 搬送車	軽資機材 搬送車	高規格 救急車	高規格 救急車	高規格 救急車	軽緊急 搬送車	可搬動力 ポンプ	可搬動力 ポンプ	ポンプ車	高規格 救急車	指令車	可搬動力 ポンプ
登録番号	徳島500 ひ 1272	徳島300 と 5808	徳 800 さ 390	徳島500 そ 8851	徳島800 は 384	徳島 831 さ 119	徳島 88 さ 9094	徳島 88 や 4139	徳島 830 ろ 119	徳島 880 あ 325	徳島830 さ2602	徳島800 さ 3914	徳島830 す1190	徳島880 あ 260			徳島800 さ 7300	徳島830 さ2503	徳島 57 む 3199	
車両メーカー	トヨタ	トヨタ	トヨタ	ニッサン	ヒノ	ヒノ	ミツビシ	ヒノ	ヒノ	ダイハツ	トヨタ	トヨタ	トヨタ	マツダ			ヒノ	トヨタ	スズキ	
購入年月日	H21. 9. 17	H21. 12. 18	H11. 9. 9	H13. 6. 19	H18. 3. 13	H22. 2. 25	H 8. 6. 25	H 9. 3. 20	H21. 12. 18	H22. 3. 11	H26. 2. 25	H16. 3. 23	H19. 1. 25	H20.12.19	H22. 2. 25	H 8. 9. 25	H24. 3. 22	H25. 3. 5	H 6. 4. 5	
型式	DBA- NZE144G	CBA- TRH224W	GF-ST 215G	TA- FB15	水ⅠA型	CD-I型	CD-I型	救助Ⅱ型	BDG- XZU388M	EBD- S211P	CBF- TRH226S	TC-VCH 38S	CBF- TRH226S	EBD- DG64V	V25A	V-20C	CD-I型	CBF- TRH226S	E-JB 31W	TE-15
艀装メーカー					森 田 ポンプ	森 田 ポンプ	吉谷機械 製作所	森 田 ポンプ							トーハツ	トーハツ	森 田 ポンプ			シバウラ
ポンプ級別					A-2	A-2	A-1								B-3	C-1	A-2			C-1
総排気量	1,490cc	2,690cc	1,810cc	1,490cc	6,400cc	4,009cc	4,560cc	7,960cc	4,009cc	658cc	2690cc	3,370cc	2690cc	658cc	198cc	198cc	4,009cc	2690cc	1,290cc	
車体番号	NZE144- 9020774	TRH224- 7577	ST215 3041588	FB15- 308147	GD7GW- 10095	XZU378- 1002375	FG538D 420085	GD1JGB 10300	XZU388- 1001214	S211P- 86931	TRH226- 0012679	VCH38 2163	TRH226- 0002746	DG64V- 293830			XZU685- 1269	TRH226- 0011533	JB31W 106134	
車検有効期間	H26. 9. 18	H26. 12. 17	H27. 9. 9	H26. 6. 18	H28. 3. 12	H28. 3. 5	H26. 6. 28	H27. 3. 18	H27. 12. 21	H28. 3. 10	H28. 2. 24	H28. 3. 22	H27. 1. 24	H26. 12. 18			H28. 3. 21	H27. 3. 4	H27. 4. 10	
自 賠 保 険	期 間	H24. 9. 17 H26. 10. 17	H25. 1. 18 H27. 1. 18	H25. 9. 10 H27. 9. 10	H24. 6. 19 H26. 6. 19	H26. 3. 13 H28. 3. 13	H26. 2. 25 H28. 3. 25	H24. 7. 7 H26. 7. 7	H25. 3. 19 H27. 4. 19	H26. 1. 22 H28. 1. 22	H26. 4. 11 H28. 4. 11	H26. 2. 25 H28. 2. 25	H26. 3. 23 H28. 3. 23	H25. 1. 25 H27. 1. 25	H24. 12. 19 H26. 12. 19		H26. 3. 22 H28. 3. 22	H25. 3. 5 H27. 3. 5	H25. 5. 5 H27. 5. 5	
	保険会社	三井住友 海上火災	損保ジャパン	富士火災海上	損保ジャパン	損保ジャパン	日本興亜 損害保険	JA美馬	損保ジャパン	富士火災	あいおい損保	東京海上 日動火災	三井住友 海上火災	三井住友 海上火災	損保ジャパン		JA美馬	東京海上 日動火災	JA美馬	
	保険料金	25,750円	24,950円	8,910円	24,950円	8,910円	9,080円	8,910円	9,070円	8,910円	8,910円	8,910円	8,910円	8,910円	8,910円			8,910円	8,910円	27,840円
諸 元	高 さ	149cm	228cm	165cm	141cm	295cm	290cm	268cm	316cm	257cm	194cm	249cm	248cm	248cm	199cm		273cm	249cm	167cm	
	巾	169cm	188cm	169cm	169cm	220cm	190cm	188cm	230cm	188cm	147cm	189cm	180cm	188cm	147cm		189cm	189cm	154cm	
	長 さ	442cm	538cm	452cm	434cm	645cm	572cm	570cm	765cm	602cm	339cm	562cm	575cm	567cm	339cm		576cm	562cm	347cm	
	車両重量	1,280kg	2,030kg	1,370kg	1,100kg	6,630kg	5,490kg	4,710kg	9,150kg	4,060kg	870kg	2,820kg	2,640kg	2,830kg	1,050kg		5,610kg	2,850kg	970kg	
	総重量	1,555kg	2,580kg	1,645kg	1,375kg	8,760kg	5,765kg	5,040kg	9,480kg	7,225kg	1,330kg	3,205kg	3,025kg	3,215kg	1,215kg	37kg	34kg	6,485kg	3,235kg	1,190kg
乗車定員	5名	10名	5名	5名	6名	5名	6名	6名	3名	2名	7名	7名	7名	3名			5名	7名	4名	
備 考							日本損害 保険協会 寄 贈													

(3) 消防資機材等一覧表

器具名		数量	備考	器具名		数量	備考
放水器具	ホース	13mm	5	救助器具	エレベータ開錠キー	一式	
		40mm	14		ハンマー	2	3.5K
		50mm	150		平担架	1	ニッ折
		65mm	226		金属製かぎ付梯子(テータン)	2	3.1m
	山林火災用可搬式送水装置	一式	鉄線カッター		1		
	ラインプロポーションナー	2	チェーンブロック		1		
	ジェットシューター	60	救助用支柱器具(三脚)		一式		
	無反動ノズル65mm	2	山岳救助資機材		一式		
	〃 50mm	12	救命胴衣		26		
	ポリタンク2000ℓ	5	空気呼吸器		18		
ポリタンク500ℓ	1	空気ボンベ	32	29, 4Mpa 10本 14, 7Mpa 22本			
救助器具	エンジンカッター	4	保安器具	複合ガス検知器	1	リケン	
	チルホール	2		耐電手袋	8		
	救助幕	1		耐電衣	2	YS-121	
	スローダン	1		耐電ズボン	2	YS-122	
	救助ブイ	3		耐電長靴	2	YS-111-9	
	折りたたみ避難梯子	1		防毒衣	2	トレルボルグ	
	手こぎボート	2		科学防護服	3	マイクロガード	
	三連梯子	2		耐熱服	2	エミュー	
	救助艇(ゴムボート含む)	2		充電器	1		
	救助索発射銃	2		その他	発電機	9	5,000W×1 1,600W×1 1,200W×1 900W×2 600W×1 500W×2 360W×1
救助用縛帯	2	トランジスターメガホン	4				
バスケット担架	2	高圧洗浄機	1				
油圧切断機	一式	コンプレッサー	1				
油圧スプレッター	1	殺菌線消毒保管庫	1				
アセチレン溶断機	1	消毒器	1				
チェーンソー	4	心肺蘇生訓練用人形	16		成人全身13 乳児3		
万能斧	5	気管挿管訓練用人形	6				
ロープ12mm	23	応急処置用セット	1		30人用		
滑車	7	ウインチ装置	1		最大直引能力5t 14mm×50m		
カラビナ	18	クレーン装置(直伸式)	2	2.93t			
マット式空気ジャッキ	3	リフトバック20,24,40	1				
エアソー	1	発電・照明装置	1	出力15KVA, 1,800W メタルハイランド2灯			
送排風器	1	ガレージジャッキ	4				
ハンマードリル	2	オイルキャッチャー	3	300枚			
削岩機	1	AED除細動器	6	半自動3 自動3			
充電式マルチカッター	一式	訓練用AED	6				

2. 消 防

(1) 消防水利状況

(平成26.4.1)

区分 地域別	消 火 栓								防 火 水 槽			そ の 他						
	管径 250	管径 200	管径 150	管径 125	管径 100	管径 75	管径 65	管径 50	計	40㎡ 以 上	20㎡以上 40㎡未満	計	プール	用水	池	河川・谷	計	
旧脇町	5	25	29		71	36		10	176	40	3	43	3				1	4
岩 倉			6		38	52		13	109	51	4	55	4		1			5
江 原		1	25		35	48		18	127	41	4	45	4					4
三 島		1	15		7	8		9	40	41	3	44	1				1	2
旧穴吹	2	12	17		2	19		4	56	21		21	1					1
口 山			1			9		10	20	39	6	45	2					2
古 宮									0	7	1	8	1					1
木屋平						17		100	117	9	4	13	1				7	8
三ツ木								44	44	6	2	8					3	3
川 井					3	17		38	58	10	2	12	1				4	5
計	7	39	93	0	156	206	0	246	747	265	29	294	18	0	1	16	35	

3. 通 信

(1) 消防通信系統図

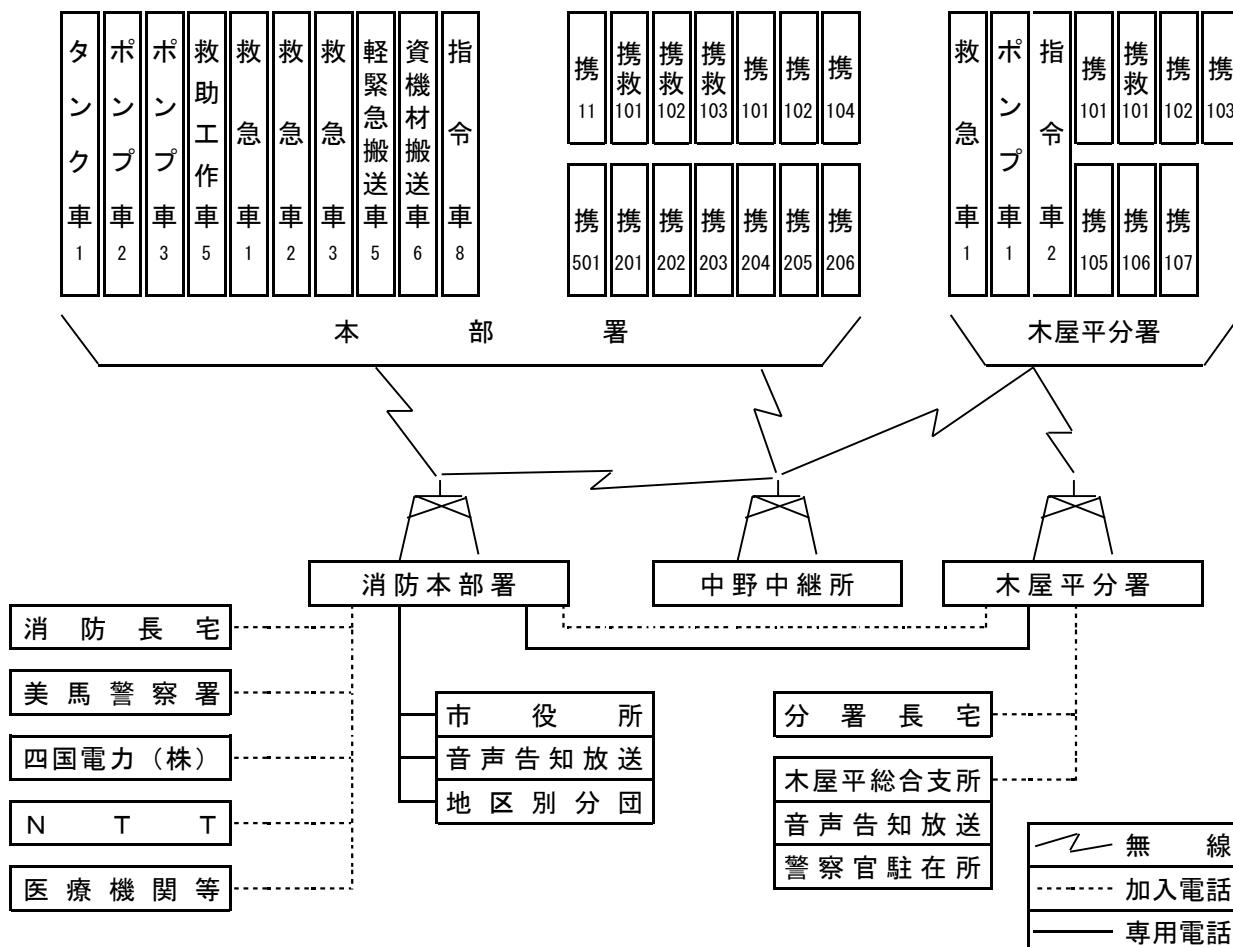

(2) 無線通信設備状況

(平成25.4.1)

局 種	呼 出 名 称	出 力	設 置 場 所 等	許 可 更 新 年 月 日	購 入 年 月 日	
基 地 局	美馬消防	10W	本署 通信室	H 23 5 31	S 63 4 19	
"	美馬消防木屋平	"	木屋平分署 "	"	S 49 11 13	
"	美馬消防中野	"	穴吹町口山	"	S 46 6 30	
固 定 局	美馬消防	2W	本署 通信室	H 24 11 30	S 52 11 14	
"	美馬消防中野	"	穴吹町口山	"	"	
陸上移動局	美馬消防	1	10W	消防署 タンク車	H 23 5 31	H 18 3 1
"	"	2	"	ポンプ車	"	H 22 2 25
"	"	3	"	予備ポンプ車	"	S 63 12 13
"	"	5	"	工作車	"	H 9 4 24
"	美馬救急	"	"	救急車	"	H 19 2 1
"	"	2	"	救急車	"	H 10 3 31
"	"	3	"	救急車	"	H 11 3 30
"	"	5	"	軽緊急搬送車	"	S 57 11 1
"	美馬消防	6	"	資機材搬送車	H 26 5 31	H 21 12 18
"	"	8	"	指令広報車	H 23 5 31	S 52 5 21
"	"	11	"	可搬(通信室)	"	S 55 2 5
"	美馬救急	101	1W	" 携帯(救急車)	"	H 19 2 1
"	"	102	"	携帯(")	"	H 13 2 1
"	"	103	"	携帯(")	"	H 11 2 30
"	美馬消防	101	"	携帯(タンク車)	"	H 18 2 1
"	"	205	"	携帯(")	"	S 49 2 6
"	"	201	"	携帯(ポンプ車)	"	"
"	"	202	"	携帯(")	"	"
"	"	203	"	携帯(工作車)	"	"
"	"	204	"	携帯(")	"	"
"	"	206	"	携帯(指令車)	"	"
"	"	501	"	携帯(予備ポンプ車)	"	"
"	美馬救急 木屋平	1	10W	木屋平分署 救急車	"	S 63 12 27
"	美馬消防 木屋平	1	"	ポンプ車	"	H 8 10 4
"	"	2	"	指令車	"	H 6 3 26
"	"	101	5W	携帯	"	H 10 5 29
"	"	102	"	携帯	"	"
"	"	103	1W	携帯	"	S 49 6 29
"	"	105	"	携帯	"	S 52 12 10
"	"	106	"	携帯	"	"
"	"	107	"	携帯	"	"
"	美馬救急 木屋平	101	5W	携帯(救急車)	"	"

4. 消防相互応援協定等の状況

締結年月日	協 定 名	締 結 先
平成 18 年 1 月 10 日	広域消防相互応援協定	大川地区広域行政振興整備事務組合 高松市, 美馬市 さぬき市, 三木町,
平成 9 年 3 月 31 日	徳島県広域消防相互応援協定	徳島県下11消防本部
平成 14 年 5 月 1 日	徳島自動車道(徳島～井川, 池田)における火災及び救急業務に関する覚書	徳島市消防局, 板野東部消防組合 板野西部消防組合, 徳島中央広域連合 美馬西部消防組合, みよし広域連合 日本道路公団四国支社
平成 10 年 4 月 1 日	徳島県市町村消防応援協定	徳島県内の市町村消防の一部 事務組合及び広域連合
平成 10 年 4 月 1 日	徳島県消防防災ヘリコプター応援協定	徳島県内の市町村消防の一部 事務組合及び広域連合
平成 16 年 5 月 10 日	吉野川北岸土地改良区管理施設の消防水利使用協定	吉野川北岸土地改良区

5. 気 象

(1) 気 温

月 別	区 分	最 高	最 低	月 平 均		
				平 均	最 高	最 低
1		12.8	-3.0	3.3	8.3	-0.6
2		18.2	-3.2	4.6	9.5	0.5
3		24.2	-2.4	9.8	16.4	4.0
4		24.9	1.7	12.6	18.8	6.8
5		31.6	4.6	18.5	25.1	12.5
6		34.7	14.1	22.3	27.3	18.3
7		36.1	18.0	26.8	32.7	22.4
8		37.2	18.1	27.2	32.9	22.8
9		31.3	12.6	22.2	27.4	18.0
10		29.6	8.0	17.9	22.2	14.5
11		25.3	0.2	10.8	16.2	6.4
12		15.6	-2.7	5.4	9.8	1.8

(2) 風向・風速

区 分 月 別	平 均 Mean	風速 Wind Speed (m/s)		最 多 風 向	日 照 時 間
		最大 Max	風向 Dir		
1	1.9	6.6	南西	西南西	133.8
2	1.8	7.1	西北西	西南西	124.7
3	1.8	7.7	西南西	西南西	182.9
4	1.9	7.4	西南西	西南西	204.6
5	1.5	5.2	北東	西南西	238.9
6	1.3	5.2	北東	北東	125.3
7	1.4	8.4	北東	南西	232.1
8	1.4	4.6	北東	西南西	237.5
9	1.3	7.7	南西	西南西	181.6
10	1.3	6.5	南西	西南西	132.1
11	1.7	7.2	西南西	西南西	135.8
12	1.6	6.0	南西	西南西	107.5
平 均	1.6	6.6			169.7

(3) 注意報・警報

区 分 月 別	注 意 報													警 報				
	乾 燥	強 風	濃 霧	大 雨	洪 水	霜	異 常 低 温	風 雪	大 雪	着 雪	雪 崩	雷	吉 野 川 洪 水	大 雨	洪 水	大 雪	暴 風	吉 野 川 洪 水
1	1																	
2	2	1																
3	8											1						
4	1	1										1						
5	1											2						
6				1	2							2		2	1			
7												4						
8				1	1							5		2	2			
9				1	1							1		4	3			
10		1		2	1							1		1	1			
11	2											2						
12	4	1							1			3						
計	19	4	0	5	5	0	0	0	1	0	0	22	0	9	7	0	0	0

(4) 降水量

(単位：mm)

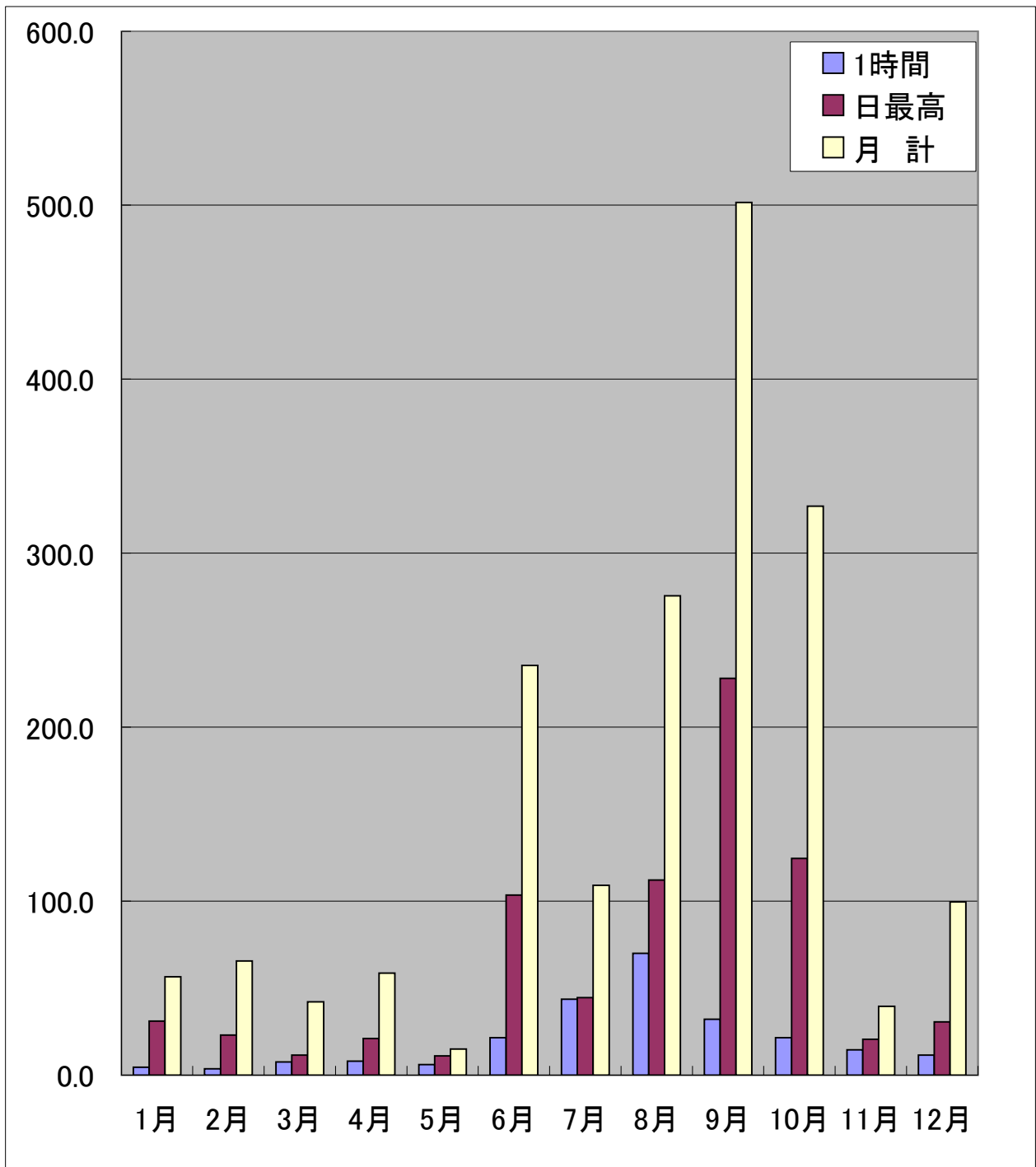

	1月	2月	3月	4月	5月	6月	7月	8月	9月	10月	11月	12月
1時間	4.5	3.5	7.5	8.0	6.0	21.5	43.5	70.0	32.0	21.5	14.5	11.5
日最高	31.0	23.0	11.5	21.0	11.0	103.5	44.5	112.0	228.0	124.5	20.5	30.5
月計	56.5	65.5	42.0	58.5	15.0	235.5	109.0	275.5	501.5	327.0	39.5	99.5

予 防

1. 予 防

(1) 主要防火対象物と防火管理者調

(平成26年3月31日)

防火対象物の別		防火対象物数	防火管理者必要数	防火管理者 選任届出済		
				(甲)	(乙)	
(1)	イ	劇場 映画館 観覧場				
	ロ	公会堂 集会場	21	12	10	
(2)	イ	キャバレー カフェー ナイトクラブ	2	1		
	ロ	遊技場 ダンスホール	2	2	2	
	ハ	風俗店等				
	ニ	カラオケボックス 個室型店舗	2	2	2	
(3)	イ	待合 料理店				
	ロ	飲食店	29	26	12	9
(4)		百貨店 マーケット その他の物品を営む店舗又は展示場	55	49	29	5
(5)	イ	旅館 ホテル 宿泊所	10	9	8	1
	ロ	寄宿舎 下宿 共同住宅	89	11	9	
(6)	イ	病院 診療所 助産所	27	18	18	
	ロ	老人 救護 更正施設	16	13	13	
	ハ	ディサービス 児童福祉施設	15	12	12	
	ニ	幼稚園 特別支援学校	6	5	5	
(7)		小学校 中学校 高等学校 大学 各種学校	53	19	19	
(8)		図書館 博物館 美術館の類	2	1	1	
(9)	イ	公衆浴場のうち 熱気・蒸気浴場等				
	ロ	公衆浴場のうちイ以外のもの				
(10)		車両停車場 船舶 航空機の発着場				
(11)		神社 寺院 教会の類するもの	16	4	2	
(12)	イ	工場 作業所	122	5	5	
	ロ	映画スタジオ テレビスタジオ				
(13)	イ	自動車車庫 駐車場				
	ロ	飛行機又は回転翼航空機の格納庫				
(14)		倉庫	89			
(15)		前各項に該当しない事業場	137	30	12	
(16)	イ	複合防火対象物・特定防火対象物	124	44	24	8
	ロ	上記以外の複合用途のもの	28	1	1	
(16)の2		地下街				
(16)の3		準地下街				
(17)		重要文化財、重要民俗資料館	7	2	2	
(18)		延長50m以上のアーケード				
(19)		市町村長の指定する山林				
(20)		総務省指令で定める舟車				
		計	852	266	186	23

(2) 建築物同意事務処理状況

(平成26年3月31日)

申請要旨	同意		合計
	指導なし	指導あり	
新築	19	4	23
増築	3	1	4
改築	1		1
用途変更			0
その他			0
合計	23	5	28

(3) 地域別建築同意事務処理状況

(平成26年3月31日)

地域 \ 月別	4	5	6	7	8	9	10	11	12	1	2	3	合計
脇町	3	1	0	0	3	0	4	5	4	0	4	2	26
穴吹			0	0			0		0	0	1		1
木屋平											1		1
合計	3	1	0	0	3	0	4	5	4	0	6	2	28

(4) 中高層建築物用途別棟数調

(平成26年3月31日)

階数 用途別	3	4	5	6	7	合計
百貨店・店舗	7					7
料理・飲食店	3					3
ホテル・旅館	1		2			3
病院・診療所	8	5	1			14
福祉施設	3	1	1			5
各種学校	17	3				20
工場・作業場	5		1			6
事務所	10	2	3	1		16
共同住宅	8	17	6	2		33
複合用途住宅	47	7	2	2		58
計	109	35	16	5	0	165

(5) 消防法及び火災予防条例に基づく各種届出状況

(平成26年3月31日)

種類 月別	4	5	6	7	8	9	10	11	12	1	2	3	計
火災とまぎらわしい届			1	1									2
ボイラー設置届		1			1	1			1				4
少量危険物貯蔵取扱所	1	1											2
発電・変電・蓄電設備届	1						2			1	2	1	7
防火対象物開始届	1		1		1			1		0	3		7
消防計画届	4	6	5	2	1		4	5	5	6	2	3	43
煙火打上げ届				4	3								7
液化石油ガス届		2					1	2			1		6
催物開催届			1										1
道路工事届	37	39	30	39	26	30	36	43	27	37	44	33	421
消防訓練実施計画届	9	8	9	9	8	10	16	7	3	7	8	17	111
消防用設備等着工届		3		2	1	3		2	5	2	2		20
消防用設備等設置届	2	5		1	3		12	2	5	4	5	9	48
消防用設備点検結果報告書	6	9	17	10	6	28	16	15	8	12	14	16	157

(6) 自主防災組織等の結成状況

	組織数	人員	備考
自主防災組織	187	22,381	美馬町除く
幼年消防クラブ	8	468	
少年消防クラブ	0	0	
婦人防火クラブ	11	391	

(7) 広報活動

区 分	対 象	内 容	回数
防火映画ビデオ	学校、各事業所 自治会等	ビデオ DVD	6
防火教室	防火クラブ 自主防等	消火器、消火栓等の取扱訓練等	27
消防車広報	一般住民	春・秋季火災予防運動時実施中 火災多発時等	19
音声告知・ケーブルテレビ放送	一般住民	火災予防関係、消防訓練、講習会等	42
危険物安全ポスター	一般住民、 危険物取扱事業所	ポスターを配布	1
火災予防ポスター	学校、病院、事業 所	ポスターを配布	3
火災予防垂れ幕	一般住民	春・秋季火災予防運動中	2
新聞等	一般住民	「広報みま」・広告	6
消防署見学	幼稚園、小学校	児童、先生に対する防火思想の高揚	4
避難・消火訓練等	学校、病院、各事 業所等	自主訓練、総合訓練	112
応急手当等講習会	学校、婦人会、一 般住民等	心肺蘇生法、応急手当、AED取扱い	12

(8) ビデオテープ一覧表

整理番号	題名		放映時分
1	もしも、そのとき火災を科学する	1本	30分
2	家族でガッテン	1本	25分
3	住宅防火、あなたの家庭は大丈夫	1本	20分
4	家族de防火	1本	20分
5	うっかり町の屋根の下 (住宅防火のすすめ)	1本	25分
6	住宅防火から学ぶ(ほんとうに知っている火災の怖さ)	1本	25分
7	わたしたちの防火	1本	35分
8	うっかり家の人々 (住宅防火診断のすすめ)	1本	20分
9	うっかり町は大騒ぎ (住宅防火診断のすすめ)	1本	20分
10	ドラマでわかる初期対応	1本	26分
11	あなたと防火	1本	20分
12	防火対策と防災製品	1本	17分
13	あなたのお宅は安心ですか(住宅防火対策と防災製品)	1本	18分
14	大地震(日ごろの備えが身を守る)	1本	20分
15	阪神、淡路大震災と消防	1本	30分
16	これだけは守りたい家庭の地震対策	1本	10分
17	台風災害への備え	1本	22分
18	火災あなたの工場は大丈夫	1本	27分
19	自主防災組織の救助訓練ビデオ	1本	29分
20	火炎・煙・有毒ガス	1本	22分
21	二十一世紀日本の地震災害	1本	40分
22	自衛消防訓練の実施	1本	20分
23	消防用設備等の取扱い	1本	20分
24	地震の恐怖 残された教訓	1本	26分
25	地震、その時どうする	1本	
26	尊い命を守るために！ 住宅用火災警報器	1本	
27	防火管理の意義と制度 日々の安心は日頃の防火意識から	1本	25分
28	イザというときに役立つ消防用設備等の取扱い	1本	20分
29	自分のところは自分で守る -自衛消防訓練の実施-	1本	20分
30	充実した防火管理を行うために -消防計画の作成要領-	1本	20分
31	火災警報器PRビデオ ～火災を防ぐ「あたりまえ」を地域に！～	1本	19分

2. 危険物

(1) 危険物施設状況

(平成26年3月31日)

設置完成の別	製造所等の別 町村別	合計	製造所	貯蔵所							取扱所					事業所		
				小計	屋内貯蔵所	屋外タンク貯蔵所	屋内タンク貯蔵所	地下タンク貯蔵所	簡易タンク貯蔵所	移動タンク貯蔵所	屋外貯蔵所	小計	給油取扱所	第一種販売取扱所	第二種販売取扱所		移送取扱所	一般取扱所
				設置許可証交付施設	合	112		65	10	8	3	27	2	15			47	35
	計脇	80		46	3	8	3	20		12		34	23				11	46
	町穴	27		16	6			6	2	2		11	10				1	17
	町木	5		3	1			1		1		2	2					4
	平合	111		64	9	8	3	27	2	15		47	35				12	67
完成検査済証交付施設	計脇	80		46	3	8	3	20		12		34	23				11	46
	町穴	26		15	5			6	2	2		11	10				1	17
	町木	5		3	1			1		1		2	2					4
	平																	

(2) 危険物関係事務処理状況

(平成25年度)

製造所等の別		種別	許可		完成検査		タンク検査		仮使用	廃止届	手数料 (千円)
			設置	変更	設置	変更	水圧	水張			
製造所											
貯蔵所	屋内貯蔵所	1									20
	屋外タンク貯蔵所										
	屋内タンク貯蔵所										
	地下タンク貯蔵所										
	簡易タンク貯蔵所										
	移動タンク貯蔵所										
取扱所	屋外貯蔵所										
	給油取扱所		3		4				3		146
	第1種販売取扱所										
	第2種販売取扱所										
	移送取扱所										
	一般取扱所										
計		1	3	0	4	0	0	3	0		166

(3) 数量別危険物施設状況

(平成26年3月31日)

製造所等の別	製造所	貯蔵所							取扱所					計
		屋内貯蔵所	屋内タンク貯蔵所	屋外タンク貯蔵所	地下タンク貯蔵所	簡易タンク貯蔵所	移動タンク貯蔵所	屋内貯蔵所	給油取扱所	第一種販売取扱所	第二種販売取扱所	移送取扱所	一般取扱所	
5倍以下		7	1	1	20	2	12		1				3	47
5倍をこえ 10倍以下		2	1		4		1		7				5	20
10倍をこえ 50倍以下			1	7	2				8				4	22
50倍をこえ 100倍以下							2		4					6
100倍をこえ 150倍以下									7					7
150倍をこえ 200倍以下									6					6
200倍をこえ1000倍以下					1				2					3
計		9	3	8	27	2	15		35				12	111

火災統計

1. 火災統計総括表（前年と比較）

区 分		単 位	平成25年	平成24年	増 減 (△ 減)
火 災 件 数	合 計	件	10	10	0
	建 物		8	7	1
	林 野		2	1	1
	車 両			1	△ 1
	船 舶				
	航 空 機				
	そ の 他			1	△ 1
焼 損 棟 数	合 計	棟	9	13	△ 4
	全 焼		3	8	△ 5
	半 焼				
	部 分 焼		2	3	△ 1
	ボ ヤ		4	2	2
建 物 焼 損 面 積		㎡	225	1,388	△ 1,163
			表面積 4	表面積 373	表面積 △ 369
林 野 焼 損 面 積		a	6	6	0
死 者		人			
負 傷 者		人	2	2	0
罹 災 世 帯	合 計	世帯	7	4	3
	全 損		1	2	△ 1
	半 損		1		1
	小 損		5	2	3
罹 災 人 員		人	19	10	9
損 害 額	合 計	千円	1,843	26,964	△25,121
	建 物		1,843	26,857	△25,014
	林 野				
	車 両			107	△ 107
	船 舶				
	航 空 機				
	そ の 他				

2. 平成25年火災発生状況

区分		件数	焼損面積及び 焼損車両台数	損害額(千円)	焼損棟数	罹災世帯数
町村別	合計	10	825㎡	1,843	9	7
	建物	8	225㎡	1,843	9	7
	林野	2	6a			
	車両					
	その他					
脇町	建物	7	206㎡	1,763	8	7
	林野	1				
	車両					
	その他					
	計	8	206㎡	1,763	8	7
穴吹町	建物	1	19㎡	80	1	
	林野	1	6a			
	車両					
	その他					
	計	2	619㎡	80	1	
木屋平	建物					
	林野					
	車両					
	その他					
	計					

3. 過去10年間の地域別火災統計

	江原	脇町	岩倉	三島	穴吹	口山	古宮	木屋平	計
平成16年	1	3	3	2		2			11
平成17年	3	2	2		1		1		9
平成18年		1			2	1			4
平成19年	1	1	2					1	5
平成20年	3	2	5		2				12
平成21年	3	2	1						6
平成22年	3	1						1	5
平成23年	1	2	1					1	5
平成24年	2	5				1		2	10
平成25年	2	3	2	1		2			10
計	19	22	16	3	5	6	1	5	77

4. 過去10年間の火災統計

年 別	区 分	火 災 件 数	火 災 種 別					焼 損 棟 数				羅 災 世 帯				死 傷 者		焼 失 面 積		損 害 額 (千円)								
			建 物	林 野	船 舶	車 両	そ の 他	全 焼	半 焼	部 分 焼	ボ ヤ	全 損	半 損	小 損	雇 員	死 者	傷 者	建 物 m ²	林 野 a	建 物		林 野	船 舶	車 両	そ の 他	合 計		
																				建 物	内 容 物							
平成16年		11	9	1		1		7	1	8			8	1		30	3	1	982	15	44,694	33,902	37			451		79,084
平成17年		9	6	1		1	1	10		7			3			22	1		1,189	600	30,313	20,869	3,103		60		54,345	
平成18年		4	4					4					1			3			217		3,174	2,181					5,355	
平成19年		5	4			1		14		2	1		5			14	1	1	989		41,581	24,271			100		65,952	
平成20年		12	9			1	2	6	3	4			1	4		19	1		621	300	24,775	14,418			100		39,293	
平成21年		6	4				2	8					3			7	1	1	830		45,109	8,029					53,138	
平成22年		5	1	2		1	1			5						7	1	1	4	47	684	82	62		1,162	914	2,904	
平成23年		5	4				1	7	2	3				3		4	1	4	498		3,449	328					3,777	
平成24年		10	7	1		1	1	8		3	2	2	2		2	10		2	1,761	6	20,680	6,177			107		26,964	
平成25年		10	8	2				2		2	5	1	1	1	5	19		2	225	6	995	848					1,843	
合計		77	56	7		6	8	66	6	34	8	24	9	7	135	9	12	7,316	974	215,454	111,105	3,202		1,980	914	332,655		

5. 月別火災件数及び損害額

(単位：千円)

区分 月別	建 物 火 災				林 野 火 災 (a)			車 両 火 災 (台)		そ の 他 火 災		死 傷 者		合 計	
	件数	棟数	焼失面積 (㎡)	損害額	件数	焼失面積	損害額	件数	損害額	件数	損害額	死者	傷者	件数	損害額
1					1									1	0
2														0	0
3	1	1	17	99	1	6							1	2	99
4														0	0
5	1	1	19	80										1	80
6	1	1		4										1	4
7	2	2		226									1	2	226
8	1	1		3										1	3
9															
10														0	0
11	2	3	189	1,431										2	1,431
12														0	0
計	8	9	225	1,843	2	6	0	0	0	0	0	0	2	10	1,843

6. 火災原因別図表

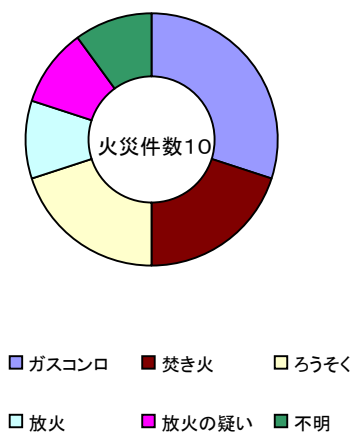

7. 時間別火災発生件数

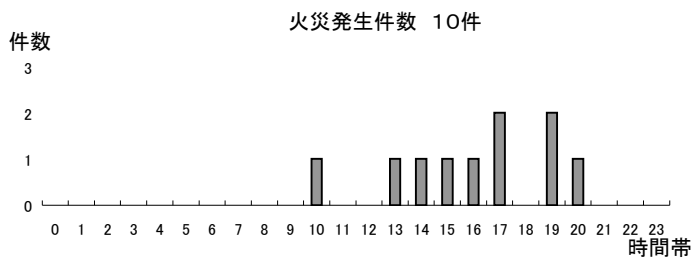

8. 原因と主な経過

原因	件数	主な経過	件数	着火物	件数
ガスコンロ	3	放置する 忘れ	3	不明	3
焚き火	2	飛び火	2	引火性液体類 (動植物油第一石油類)	3
ろうそく	2	不明	2	立木	1
放火	1	放火	1	布団	1
放火の疑い	1	放火の疑い	1	電気湯沸かし器	1
不明	1	本来の用途以外の不適 の用に用いる	1	洗面台	1

9. 年別原因別火災発生件数

平成21年		平成22年		平成23年		平成24年		平成25年	
不明	2	不明	2	不明	1	不明	3	ガスコンロ	3
ガスこんろ消し忘れ	1	焚き火	2	焚き火	1	焚き火	2	焚き火	2
焚き火	2	放火	1	ガスコンロ	1	ガスこんろ	2	ろうそく	2
灯明の不始末	1			電気こたつ	1	ファンヒーター・バッテリー	各1	放火・放火の疑い	各1
				石油ストーブ	1	放火の疑い	1	不明	1

救急・救助

1. 過去10年間の救急状況

年度 種別	16年	17年	18年	19年	20年	21年	22年	23年	24年	25年
出動回数	1,005	1,064	1,005	1,016	994	970	1,022	1,024	1,037	1,093
救急回数	956	1,018	955	977	950	913	964	985	995	1,042
搬送人員	999	1,040	985	1,000	983	936	973	999	1,005	1,053
火 災	1	0	0	1	0	2	1	3	2	0
自然災害	1	0	0	0	0	0	0	0	0	0
水 難	1	1	1	1	2	0	0	4	0	0
交 通	136	112	97	109	107	92	81	93	86	96
労働災害	16	5	4	4	6	3	6	7	6	9
運動競技	5	3	2	5	4	2	3	1	3	1
一般負傷	94	117	105	114	114	136	133	136	160	146
加 害	3	1	1	2	1	0	3	2	1	3
自損行為	11	7	8	9	12	12	5	8	7	6
急 病	400	448	446	468	460	441	514	452	532	529
その他 転院等	337	370	341	303	288	282	276	318	240	252

2. 発生地区別救急出動状況

月別 町村別	1月	2月	3月	4月	5月	6月	7月	8月	9月	10月	11月	12月	合計
脇 町	84	65	49	61	50	56	71	84	61	53	65	91	790
穴吹町	29	15	18	28	24	22	23	17	19	8	23	25	251
木屋平	1	6	5	1	4	8	2	8	3	4	3	4	49
その他	1	0	0	0	0	2	0	0	0	0	0	0	3
計	115	86	72	90	78	88	96	109	83	65	91	120	1,093

3. 管内管外別搬送人員調

区分	事故種別												計
	火災	自然災害	水難	交通事故	労働災害	運動競技	一般負傷	加害	自損行為	急病	その他		
管内に住所を有する者	0	0	0	68	3	0	125	3	5	477	203	884	
管外に住所を有する者	0	0	0	38	6	1	23	0	1	52	48	169	
その他、不明	0	0	0	0	0	0	0	0	0	0	0	0	
計	0	0	0	106	9	1	148	3	6	529	251	1,053	

4. 事故種別，時間別出動件数

区分	事故種別	火災	自然災害	水難	交通事故	労働災害	運動競技	一般負傷	加害	自損行為	急病	その他				計
												転院搬送	医師搬送	資機材等輸送	その他	
合計		0	0	0	102	9	1	150	2	7	558	249	1	0	14	1,093
時間別内訳	0～2	0	0	0	1	0	0	8	0	0	27	6	0	0	2	44
	2～4	0	0	0	2	0	0	5	0	0	19	1	0	0	0	27
	4～6	0	0	0	1	0	0	5	0	0	25	0	0	0	0	31
	6～8	0	0	0	3	0	0	5	0	0	39	0	0	0	1	48
	8～10	0	0	0	10	0	0	14	0	0	47	11	1	0	1	84
	10～12	0	0	0	16	3	1	21	0	3	59	69	0	0	1	173
	12～14	0	0	0	10	1	0	18	0	0	71	43	0	0	1	144
	14～16	0	0	0	12	3	0	13	1	1	62	34	0	0	1	127
	16～18	0	0	0	19	0	0	18	0	2	52	34	0	0	2	127
	18～20	0	0	0	11	1	0	15	0	0	54	30	0	0	3	114
	20～22	0	0	0	13	1	0	20	0	1	61	11	0	0	2	109
	22～24	0	0	0	4	0	0	8	1	0	42	10	0	0	0	65

5. 事故種別，時間別搬送人員数

区分	事故種別	火	自災	水	交事	労災	運競	一負	加	自行	急	その他	計
		災	然害	難	通故	働害	動技	般傷	害	損為	病		
合	計	0	0	0	106	9	1	148	3	6	529	251	1,053
時 間 別 内 訳	0～2	0	0	0	1	0	0	7	0	0	26	6	40
	2～4	0	0	0	2	0	0	5	0	0	19	2	28
	4～6	0	0	0	1	0	0	5	0	0	24	0	30
	6～8	0	0	0	6	0	0	10	0	0	43	2	61
	8～10	0	0	0	22	0	1	15	0	2	47	43	130
	10～12	0	0	0	9	4	0	17	0	1	60	56	147
	12～14	0	0	0	10	2	0	20	0	0	78	39	149
	14～16	0	0	0	15	1	0	16	1	1	45	36	115
	16～18	0	0	0	21	0	0	17	0	1	48	33	120
	18～20	0	0	0	13	2	0	15	0	0	58	19	107
	20～22	0	0	0	6	0	0	11	1	1	47	10	76
	22～24	0	0	0	0	0	0	10	1	0	34	5	50

6. 事故種別，医療機関別搬送人員

告示の 別等	事故種別等 開設者別	交通事故		一般負傷		急病		その他		計		
			うち 管外		うち 管外		うち 管外		うち 管外		うち 管外	
救 急 医 療 機 関 の	国 立	0	0	2	2	10	10	11	11	23	23	
	公 立	38	38	48	48	139	139	101	101	326	326	
	公 的	12	12	24	24	58	58	119	119	213	213	
	私 的	病 院	51	0	55	1	201	13	32	6	339	20
		診 療 所	0	0	0	0	0	0	0	0	0	0
	計		101	50	129	75	408	220	263	237	901	582
医 療 機 関 の 計	国 立	0	0	0	0	0	0	0	0	0	0	
	公 立	0	0	0	0	0	0	0	0	0	0	
	公 的	0	0	3	0	3	0	0	0	6	0	
	私 的	病 院	5	0	14	0	97	3	5	1	121	4
		診 療 所	0	0	2	0	21	5	2	1	25	6
	計		5	0	19	0	121	8	7	2	152	10
計	国 立	0	0	2	2	10	10	11	11	23	23	
	公 立	38	38	48	48	139	139	101	101	326	326	
	公 的	12	12	27	24	61	58	119	119	219	213	
	私 的	病 院	56	0	69	1	298	16	37	7	460	24
		診 療 所	0	0	2	0	21	5	2	1	25	6
	計		106	50	148	75	529	228	270	239	1,053	592
場 所 の 計	接 骨 院 等	0	0	0	0	0	0	0	0	0	0	
	そ の 他	0	0	0	0	0	0	0	0	0	0	
	計	0	0	0	0	0	0	0	0	0	0	
合	計	106	50	148	75	529	228	270	239	1,053	592	

7. 曜日別救急出動件数

事故種別		火災	自然災害	水難	交通事故	労働災害	運動競技	一般負傷	加害	自損行為	急病	その他				計
												転院搬送	医師搬送	資機材等輸送	その他	
区分																
曜日別	月曜	0	0	0	22	1	0	17	1	0	88	42	0	0	3	174
	火曜	0	0	0	17	1	0	17	0	0	78	48	0	0	3	164
	水曜	0	0	0	12	1	0	24	0	0	71	35	0	0	2	145
	木曜	0	0	0	9	2	0	17	1	2	79	40	0	0	0	150
	金曜	0	0	0	11	2	0	19	0	3	76	34	0	0	4	149
	土曜	0	0	0	14	2	0	20	1	2	92	24	1	0	0	156
	日曜	0	0	0	16	0	1	37	0	0	71	28	0	0	2	155
計		0	0	0	101	9	1	151	3	7	555	251	1	0	14	1,093
月別	1月	0	0	0	9	2	0	13	0	0	65	26	0	0	0	115
	2月	0	0	0	1	1	0	8	1	1	50	21	0	0	3	86
	3月	0	0	0	3	1	0	9	0	0	41	17	0	0	1	72
	4月	0	0	0	9	0	1	10	0	2	49	17	1	0	1	90
	5月	0	0	0	4	0	0	15	0	1	41	17	0	0	0	78
	6月	0	0	0	10	0	0	15	1	0	45	15	0	0	2	88
	7月	0	0	0	16	2	0	8	0	0	47	23	0	0	0	96
	8月	0	0	0	10	1	0	17	0	2	54	22	0	0	3	109
	9月	0	0	0	10	0	0	10	1	1	37	24	0	0	0	83
	10月	0	0	0	6	0	0	7	0	0	28	23	0	0	1	65
	11月	0	0	0	7	2	0	16	0	0	48	17	0	0	1	91
	12月	0	0	0	16	0	0	23	0	0	50	29	0	0	2	120
計		0	0	0	101	9	1	151	3	7	555	251	1	0	14	1,093

8. 曜日別月別搬送人員

事故種別		火災	自然災害	水難	交通事故	労働災害	運動競技	一般負傷	加害	自損行為	急病	その他	計
区分													
曜日別	月曜	0	0	0	24	1	0	17	1	0	86	42	171
	火曜	0	0	0	17	1	0	15	0	0	74	48	155
	水曜	0	0	0	12	1	0	23	0	0	68	35	139
	木曜	0	0	0	12	2	0	17	1	2	75	40	149
	金曜	0	0	0	11	2	0	19	0	2	71	34	139
	土曜	0	0	0	13	2	0	20	1	2	88	24	150
	日曜	0	0	0	17	0	1	37	0	0	67	28	150
計		0	0	0	106	9	1	148	3	6	529	251	1,053
月別	1月	0	0	0	12	2	0	13	0	0	61	26	114
	2月	0	0	0	1	1	0	7	1	1	46	21	78
	3月	0	0	0	3	1	0	9	0	0	39	17	69
	4月	0	0	0	9	0	1	10	0	1	48	17	86
	5月	0	0	0	4	0	0	14	0	1	41	17	77
	6月	0	0	0	11	0	0	14	1	0	44	15	85
	7月	0	0	0	16	2	0	8	0	0	44	23	93
	8月	0	0	0	11	1	0	19	0	2	51	22	106
	9月	0	0	0	9	0	0	10	1	1	36	24	81
	10月	0	0	0	5	0	0	7	0	0	28	23	63
	11月	0	0	0	6	2	0	14	0	0	45	17	84
	12月	0	0	0	19	0	0	23	0	0	46	29	117
計		0	0	0	106	9	1	148	3	6	529	251	1,053

9. 事故種別年齢区分別搬送人員

年齢区分	事故種別	火災	自然災害	水難	交通事故	労働災害	運動競技	一般負傷	加害	自損行為	急病	その他	計
	傷病程度												
新生児	死亡	0	0	0	0			0	0		0	0	0
	重症	0	0	0	0			0	0		0	0	0
	中等症	0	0	0	0			0	0		0	0	0
	軽症	0	0	0	0			0	0		0	0	0
	その他	0	0	0	0			0	0		0	0	0
	計	0	0	0	0			0	0		0	0	0
乳幼児	死亡	0	0	0	0		0	0	0	0	0	0	0
	重症	0	0	0	0		0	0	0	0	1	0	1
	中等症	0	0	0	0		0	2	0	0	5	0	7
	軽症	0	0	0	3		0	8	0	0	12	0	23
	その他	0	0	0	0		0	0	0	0	0	0	0
	計	0	0	0	3		0	10	0	0	18	0	31
少年	死亡	0	0	0	0	0	0	0	0	0	0	0	0
	重症	0	0	0	0	0	0	0	0	0	3	0	3
	中等症	0	0	0	5	0	0	2	0	0	9	3	19
	軽症	0	0	0	7	0	1	3	0	0	5	1	17
	その他	0	0	0	0	0	0	0	0	0	0	0	0
	計	0	0	0	12	0	1	5	0	0	17	4	39
成人	死亡	0	0	0	0	1	0	0	0	2	2	0	5
	重症	0	0	0	3	0	0	1	0	2	15	18	39
	中等症	0	0	0	11	7	0	23	0	0	65	30	136
	軽症	0	0	0	41	1	0	23	2	0	72	6	145
	その他	0	0	0	0	0	0	0	0	0	0	0	0
	計	0	0	0	55	9	0	47	2	4	154	54	325
老人	死亡	0	0	0	2	0	0	2	0	0	15	0	19
	重症	0	0	0	4	0	0	13	0	0	68	57	142
	中等症	0	0	0	16	0	0	37	1	1	152	123	330
	軽症	0	0	0	14	0	0	34	0	1	105	13	167
	その他	0	0	0	0	0	0	0	0	0	0	0	0
	計	0	0	0	36	0	0	86	1	2	340	193	658
合計	死亡	0	0	0	2	1	0	2	0	2	17	0	24
	重症	0	0	0	7	0	0	14	0	2	87	75	185
	中等症	0	0	0	32	7	0	64	1	1	231	156	492
	軽症	0	0	0	65	1	1	68	2	1	194	20	352
	その他	0	0	0	0	0	0	0	0	0	0	0	0
	計	0	0	0	106	9	1	148	3	6	529	251	1,053

10. 現場到着所要時間別出場件数

事故種別	現場到着					計	現場到着最短所要時間(分)	現場到着最長所要時間(分)	現場到着平均所要時間(分)
	3分未満	3分以上5分未満	5分以上10分未満	10分以上20分未満	20分以上				
交通事故	4	22	60	14	1	101	2	23	8.0
一般負傷	3	21	84	35	8	151	0	39	9.0
急病	13	79	303	127	33	555	0	68	8.8
その他	6	142	117	15	6	286	0	51	5.6
合計	26	264	564	191	48	1,093	0	68	7.9

11. 収容所要時間別搬送人員

事故種別	10分未満		10分以上 20分未満		20分以上 30分未満		30分以上 60分未満		60分以上 120分未満		120分以上		計		収容最短 所要時間 (分)	収容最長 所要時間 (分)	収容平均 所要時間 (分)
	うち管 外		うち管 外		うち管 外		うち管 外		うち管 外		うち管 外		うち管 外				
交通事故			19	2	27	8	38	19	22	22			106	51	12	108	38.0
一般負傷	1		9		35	5	70	43	30	24	3	3	148	75	7	141	44.3
急病	1		44	4	163	19	220	118	93	81	8	8	529	230	8	140	40.9
その他			14	3	41	29	181	177	32	29	2	2	270	240	13	127	42.8
合計	2	0	86	9	266	61	509	357	177	156	13	13	1,053	596	7	141	41.6

12. 発生場所別搬送人員

発生場所 区分	住宅	公衆出入場所	仕事場	道路	その他	計
交通事故	0	7	0	99	0	106
一般負傷	77	29	2	22	18	148
急病	384	102	5	26	12	529
その他	7	253	7	1	2	270
合計	468	391	14	148	32	1,053

13. 発生地区別月別ドクターヘリ要請回数

発生地区	1月	2月	3月	4月	5月	6月	7月	8月	9月	10月	11月	12月	合計
脇町	5	0	3	7	7	2	4	10	3	3	5	6	55
穴吹	1	2	0	3	2	1	2	3	2	1	1	7	25
木屋平	0	0	2	0	2	0	0	1	1	0	2	0	8
合計	6	2	5	10	11	3	6	14	6	4	8	13	88

14. 救急隊員の行った応急処置件数

事故種別	応急処置 傷病程度	応急処置 対処人員	止血	固定	人工呼吸	心マッサージ		心肺蘇生		酸素吸入	気道確保				保温	被覆	
						うち自動	うち自動	※1	※2		※3	※4					
急病	死亡	17			1	1		14	1	15	16				1	7	
	重症	85		1	1	3		11	1	75	13		1		1	69	
	中等症	230	1	6						127	7					194	
	軽症	191	2	1						72	1					159	
	その他																
計		523	3	8	2	4	0	25	2	289	37	0	1	0	2	429	0
交通事故	死亡	2		1				2		2	2						
	重症	7	2	5						5						7	1
	中等症	31	2	23						17						18	4
	軽症	62	5	38						9						39	2
	その他																
計		102	9	67	0	0	0	2	0	33	2	0	0	0	0	64	7
一般負傷	死亡	2		1		1		1		2	1					1	
	重症	14	2	5						7						11	1
	中等症	63	6	26						11						53	4
	軽症	65	21	16						5	1					51	7
	その他																
計		144	29	48	0	1	0	1	0	25	2	0	0	0	0	116	12
上記以外	死亡	3				1		3	1	2	3					2	
	重症	74	1	6				2		35	3				1	67	1
	中等症	159	1	14						59						139	
	軽症	25	4							6						22	
	その他																
計		261	6	20	0	1	0	5	1	102	6	0	0	0	1	230	1
合計	死亡	24	0	2	1	3	0	20	2	21	22	0	0	0	1	10	0
	重症	180	5	17	1	3	0	13	1	122	16	0	1	0	2	154	3
	中等症	483	10	69	0	0	0	0	0	214	7	0	0	0	0	404	8
	軽症	343	32	55	0	0	0	0	0	92	2	0	0	0	0	271	9
	その他	0	0	0	0	0	0	0	0	0	0	0	0	0	0	0	0
計		1,030	47	143	2	6	0	33	3	449	47	0	1	0	3	839	20

事故種別	応急処置 傷病程度	在宅療法継続			ショックパ ンツによる 血圧の保 持	除細動	静脈路 確保 (輸血)	薬剤 投与	その他 の応急 処置	血圧 測定	聴診器に よる心音・ 呼吸音等 の聴取	血中酸 素飽和 度の測 定	心電図	計
		※A	※B	※C										
急病	死亡	1			1				1		1	2	11	71
	重症	7		1	6				7	76	29	77	60	432
	中等症	3		1	3				7	225	50	222	126	968
	軽症	2		1	1				3	180	32	181	82	715
	その他													0
計		13	0	3	11	0	4	0	18	481	112	482	279	2,186
交通事故	死亡												2	9
	重症	1			1					6	3	7	2	39
	中等症									31	9	29	7	140
	軽症	1			1					57	9	60	8	228
	その他													0
計		2	0	0	2	0	0	0	0	94	21	96	19	416
一般負傷	死亡									1		1		9
	重症	1			1					13	3	14	4	61
	中等症									60	9	62	12	243
	軽症								1	61	6	62	13	244
	その他													0
計		1	0	0	1	0	0	0	1	135	18	139	29	557
上記以外	死亡												1	3
	重症	2		1	1				4	72	9	70	35	307
	中等症	1			1				3	153	22	155	76	623
	軽症	1			1					24	2	24	12	95
	その他													0
計		4	0	1	3	0	0	0	7	249	33	250	126	1,040
合計	死亡	1	0	0	1	0	1	0	1	1	1	4	16	104
	重症	11	0	2	9	0	3	0	11	167	44	168	101	839
	中等症	4	0	1	4	0	0	0	10	469	90	468	221	1,974
	軽症	4	0	1	3	0	0	0	4	322	49	327	115	1,282
	その他	0	0	0	0	0	0	0	0	0	0	0	0	0
計		20	0	4	17	0	4	0	26	959	184	967	453	4,199

15. 救助技術大会等出場状況

第42回消防救助技術四国地区指導会		備考
ロープブリッジ救出	2組	1組入賞
ロープ応用登はん	1組	入賞
第42回全国消防救助技術大会		備考
参加無し		

16. 救助出動状況

事故種別 件数区分	火災		交通事故	水難事故	風水等 自然災害	機械に よる 事故	建物等 による 事故	ガス 及び 酸欠 事故	破裂 事故	その他 の 事故	計
	建物	建物 以外									
出動件数			9							4	13
活動件数			9							4	13

消 防 団

1. 消防団機構

(平成26.5.1)

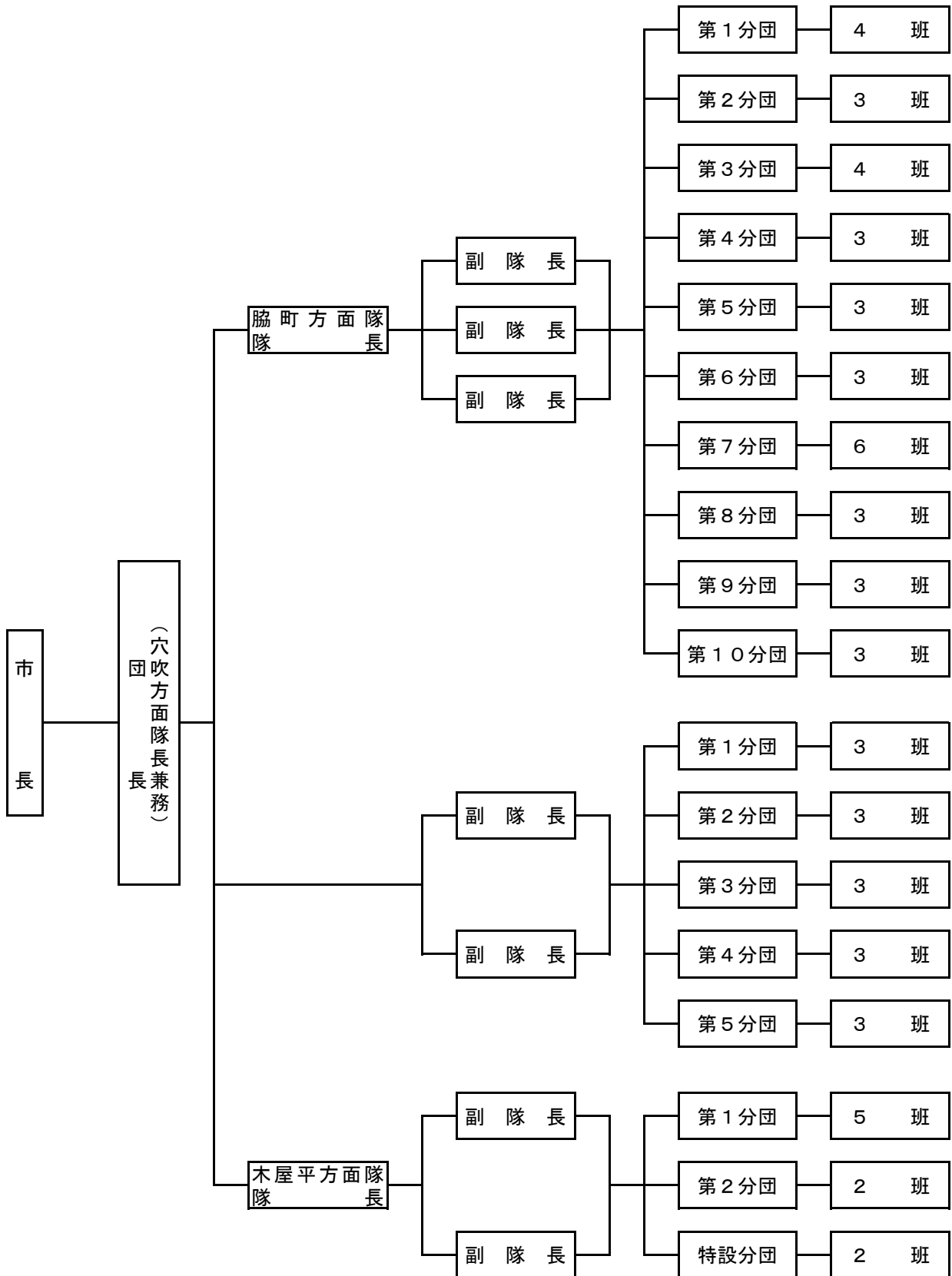

2. 階級別実員数

(平成 26.5.1)

		団 長	副団長		分団長	副分団長	班 長	団 員	計
			方面隊長	副方面隊長					
脇 町 方 面 隊	本 部		1	3					4
	第 1 分団				1	2	4	41	48
	第 2 分団				1	2	3	33	39
	第 3 分団				1	2	4	35	42
	第 4 分団				1	2	3	23	29
	第 5 分団				1	2	3	19	25
	第 6 分団				1	2	3	33	39
	第 7 分団				1	2	6	34	43
	第 8 分団				1	2	3	22	28
	第 9 分団				1	2	3	26	32
	第 10 分団				1	2	3	37	43
	小 計			1	3	10	20	35	303
穴 吹 方 面 隊	本 部	1		2					3
	第 1 分団				1	2	3	28	34
	第 2 分団				1	2	3	37	43
	第 3 分団				1	2	3	28	34
	第 4 分団				1	2	3	42	48
	第 5 分団				1	2	3	20	26
	小 計	1		2	5	10	15	155	188
木 屋 平 方 面 隊	本 部		1	2					3
	第 1 分団				1	2	5	35	43
	第 2 分団				1	2	2	18	23
	特 設 分 団				1	1	2	15	19
	小 計	0	1	2	3	5	9	68	88
合 計		1	2	7	18	35	59	526	648

3. 実員階級別年令表

(平成 26.5.1)

	小 計	団 長	副 団 長		分 団 長	副分団長	班 長	団 員
			方面隊長	副方面隊長				
18歳未満	0							
18歳	0							
19歳	0							
20歳	1							1
21歳	0							
22歳	1							1
23歳	3							3
24歳	2							2
25歳	2							2
26歳	2							2
27歳	3							3
28歳	10							10
29歳	9							9
30歳	11							11
31歳	8							8
32歳	16						1	15
33歳	14							14
34歳	20						1	19
35歳	20							20
36歳	8							8
37歳	22							22
38歳	24						2	22
39歳	29						2	27
40歳	24					1	2	21
41歳	23						1	22
42歳	13					1		12
43歳	20						2	18
44歳	24					1	2	21
45歳	12							12
46歳	15							15
47歳	31				1	3	1	26
48歳	18					2	3	13
49歳	17				1	1	2	13
50歳	25					2	5	18
51歳	24					2	5	17
52歳	17					3		14
53歳	18				1	1	2	14
54歳	14					1	6	7
55歳	25					2	3	20
56歳	26			1	2	6	4	13
57歳	11			1		2	3	5
58歳	16			2	4	1	1	8
59歳	14			1	4	4	2	3
60歳	10			1	1		2	6
61歳	11						2	9
62歳	10				1	2	3	4
63歳	3							3
64歳	5	1	1				1	2
65歳以上	17		1	1	3		1	11
合 計	648	1	2	7	18	35	59	526

4. 在籍年数別消防団員数

在籍年数	計	5年未満	5年以上 10年未満	10年以上 15年未満	15年以上 20年未満	20年以上 25年未満	25年以上 30年未満	30年以上
消防団員数	648	107	134	123	90	85	59	50

5. 消防団現有機械一覧表

区分		種類	台数	車名等	購入年度
分団名					
脇 町 方 面 隊	第1分団	小型動力ポンプ積載車(4WD)	1	三菱	平成18年度
		小型動力ポンプ	1		
	第2分団	消防ポンプ自動車	1	トヨタ	昭和61年度
		小型動力ポンプ	1		
	第3分団	小型動力ポンプ積載車(4WD)	1	いすゞ	平成19年度
		小型動力ポンプ	1		
	第4分団	小型動力ポンプ積載車(4WD)	1	三菱	平成20年度
		小型動力ポンプ	1		
	第5分団	小型動力ポンプ積載車(4WD)	1	三菱	平成18年度
		小型動力ポンプ	1		
	第6分団	消防ポンプ自動車	1	いすゞ	平成21年度
		小型動力ポンプ	1		
	第7分団	小型動力ポンプ積載車(4WD)	1	いすゞ	平成19年度
		小型動力ポンプ	1		
	第8分団	小型動力ポンプ積載車(4WD)	1	いすゞ	平成19年度
		小型動力ポンプ	1		
	第9分団	消防ポンプ自動車	1	ニッサン	昭和60年度
		小型動力ポンプ	1		
	第10分団	小型動力ポンプ積載車(4WD)	1	三菱	平成18年度
		小型動力ポンプ	1		
穴 吹 方 面 隊	第1分団	小型動力ポンプ積載車	1	三菱	平成24年度
		小型動力ポンプ	1		
	第2分団	小型動力ポンプ積載車	1	トヨタ	平成13年度
		小型動力ポンプ	1		
	第3分団	小型動力ポンプ積載車(4WD・軽)	1	三菱	平成23年度
		小型動力ポンプ	1		
	第4分団	小型動力ポンプ積載車	1	三菱	平成21年度
		小型動力ポンプ	1		
	第5分団	小型動力ポンプ積載車(4WD)	1	三菱	平成25年度
		小型動力ポンプ	1		
木 屋 平 方 面 隊	第1分団	小型動力ポンプ積載車(4WD)	2	三菱	平成21年度
		小型動力ポンプ積載車(4WD・軽)		三菱	平成6年度
		小型動力ポンプ	2		
	第2分団	小型動力ポンプ積載車(4WD)	1	三菱	平成22年度
		小型動力ポンプ積載車(4WD・軽)	1	三菱	平成6年度
		小型動力ポンプ	2		
	特設分団	小型動力ポンプ積載車(4WD・軽)	1	三菱	平成6年度
		小型動力ポンプ	1		